

型 式	KOCG6023	
能 力	天板2枚差×3段	
本体寸法	高 さ	1800
	幅	1350
	奥 行	1000
窯内寸法	開口部高さ	210
	幅	880
	奥 行	650
電 源	3相 200V 15KW : 43.4A	
給 水	13A	
排 水	40A	

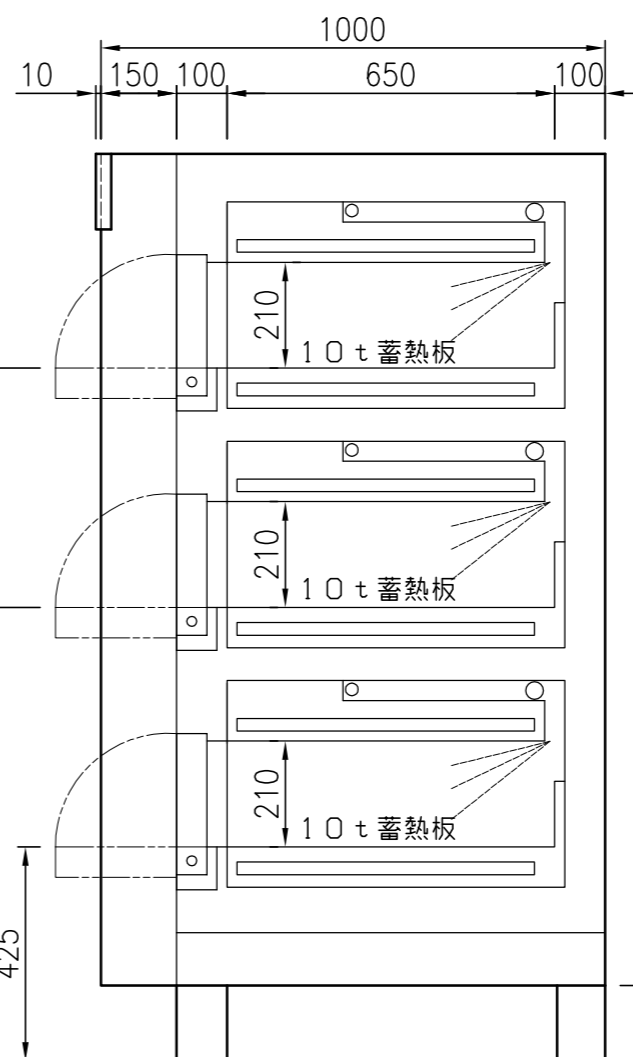
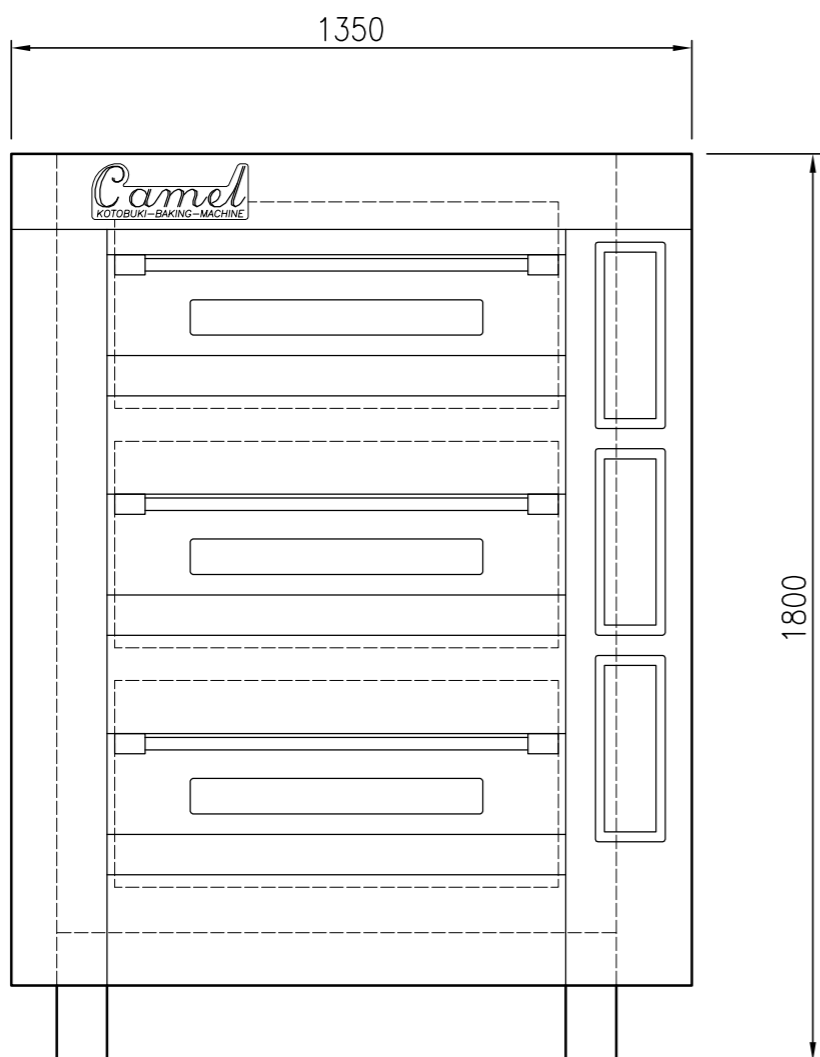
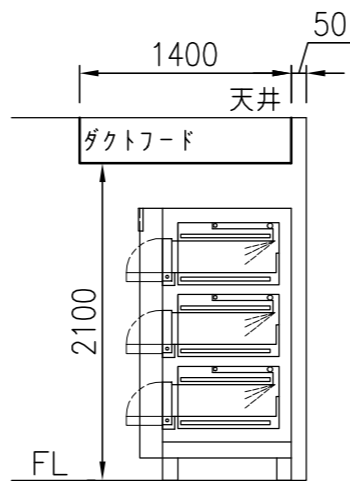

名 称
 KOCG6023 欧風パン兼用オーブン<キャメル>
 天板2枚差×3段 3相 200V 15KW : 43.4A

図 番
 年 月 日
 縮 尺
 設計
 製図
 検図

H25.12.12 1/15

製パン製菓機械専門



株式会社
コトブキベーキングマシン
 TEL (06) 6349-1616 (代) FAX (06) 6349-1620